

ЕНА-2 — СТАЛЬНОЙ РАСПОРНЫЙ ВТУЛОЧНЫЙ АНКЕР ДЛЯ ВЫСОКИХ НАГРУЗОК

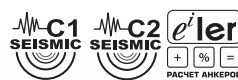

ЕНА-2S – исполнение с болтом



ЕНА-2B – исполнение с гайкой

НАЗНАЧЕНИЕ

- Для анкерки в сжатую и растянутую зоны бетона класса C20/25 и выше, в природный камень плотной структуры
- Применяется при монтаже шумозащитных экранов, рекламных щитов, дорожных ограждений, вспомогательных тоннельных конструкций, колонн, стоек, балок перекрытия, направляющих лифтовых шахт, промышленного оборудования и строительных конструкций, подверженных ветровым и динамическим воздействиям

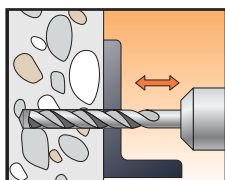

1. Пробурить отверстие необходимого диаметра на требуемую глубину.

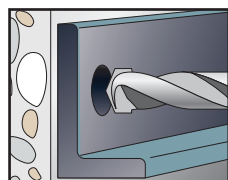

2. Прочистить отверстие от буровой крошки.

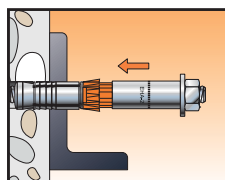

3. Установить анкер в отверстие через прикрепляемую деталь.

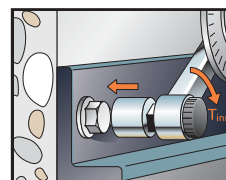

4. Затянуть деталь динамометрическим ключом с рекомендуемым моментом затяжки Tinst.

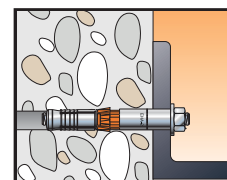

5. Анкер установлен.

СВОЙСТВА

- Для сквозного монтажа
- Имеет техническое свидетельство ФЦС
- Возможность расчета согласно СТО «Анкерные крепления к бетону. Правила проектирования», 2017
- Имеет Европейские Допуски для применения в сейсмически активных районах
- Анкер изготовлен из углеродистой стали, соответствует классу прочности 8.8
- Толщина цинкового слоя $\geq 5\text{мкм}$
- Имеет Европейский Технический допуск для растянутой зоны бетона, высшая опция 1
- Имеет предел огнестойкости R120
- Полимерная втулка компенсирует возможные перекосы и зазоры при монтаже
- Производит контролируемое расклинивание в отверстии при затяжке гайки или болта установленным моментом
- Уменьшенная глубина анкерки позволяет снизить трудозатраты при производстве работ, путем сокращения времени бурения отверстий и количества расходуемых буров
- Минимальные краевые и осевые расстояния достигаются за счет равномерного распора втулки анкера в отверстии

ЕНА-2 — СТАЛЬНОЙ РАСПОРНЫЙ ВТУЛОЧНЫЙ АНКЕР ДЛЯ ВЫСОКИХ НАГРУЗОК

ТЕХНИЧЕСКИЕ ХАРАКТЕРИСТИКИ

- d_0 – диаметр бура, мм
- h_{ef} – эффективная глубина анкеровки, мм
- t_{fix} – максимальная толщина прикрепляемой детали, мм
- h_1 – минимальная глубина отверстия в базовом основании, мм
- h_{min} – минимальная толщина базового основания, мм
- L – полная длина анкера, мм
- d_w – диаметр резьбы, мм
- T_{inst} – рекомендованный момент затяжки анкера, Нм
- SW – размер под ключ

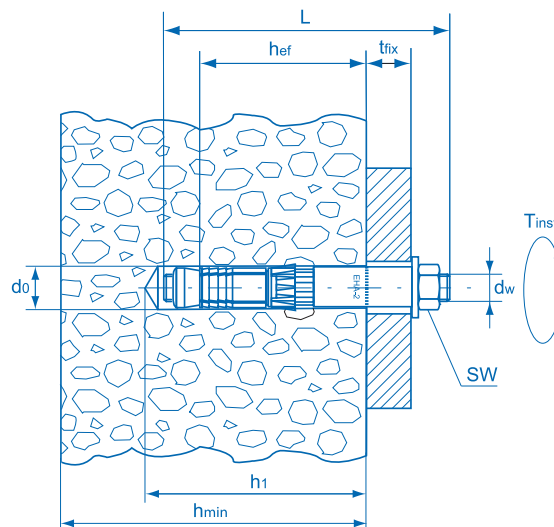

Обозначение	Артикул ЕНА-2S	Артикул ЕНА-2B	Упаковка, шт.	Диаметр бура d_0 , мм	Минимальная глубина отверстия h_1 , мм	Глубина отверстия при сквозном монтаже $h_1 + t_{fix}$, мм	Эффективная глубина анкеровки h_{ef} , мм	Максимальная толщина прикрепляемой детали t_{fix} , мм	Полная длина анкера L , мм	Резьба d_w	Размер под ключ SW
ЕНА-2 10/10x70	301511	301462	50	10	75	85	49	10	70	M6	10
ЕНА-2 10/20x80	301513	301464	50	10	75	95	49	20	80	M6	10
ЕНА-2 10/50x110	301515	301466	50	10	75	125	49	50	110	M6	10
ЕНА-2 12/10x80	301517	301468	25	12	85	95	59	10	80	M8	13
ЕНА-2 12/20x90	301519	301470	25	12	85	105	59	20	90	M8	13
ЕНА-2 12/50x120	301521	301472	25	12	85	135	59	50	120	M8	13
ЕНА-2 15/10x90	301523	301474	20	15	95	105	67	10	90	M10	17
ЕНА-2 15/20x100	301525	301476	20	15	95	115	67	20	100	M10	17
ЕНА-2 15/50x130	301527	301478	20	15	95	145	67	50	130	M10	17
ЕНА-2 15/100x180	301529	301480	20	15	95	195	67	100	180	M10	17
ЕНА-2 18/10x110	301531	301482	20	18	115	125	88	10	110	M12	19
ЕНА-2 18/25x125	301533	301484	20	18	115	140	88	25	125	M12	19
ЕНА-2 18/50x150	301535	301486	20	18	115	165	88	50	150	M12	19
ЕНА-2 18/100x200	301537	301488	20	18	115	215	88	100	200	M12	19
ЕНА-2 24/10x125	301539	301490	10	24	130	140	99	10	125	M16	24
ЕНА-2 24/25x140	301541	301492	10	24	130	155	99	25	140	M16	24
ЕНА-2 24/50x165	301543	301494	10	24	130	180	99	50	165	M16	24
ЕНА-2 24/100x215	301545	301496	10	24	130	230	99	100	215	M16	24
ЕНА-2 28/10x160	301547	301498	4	28	165	175	125	10	160	M20	30
ЕНА-2 28/30x180	301549	301500	4	28	165	195	125	30	180	M20	30
ЕНА-2 28/60x210	301551	301502	4	28	165	225	125	60	210	M20	30
ЕНА-2 28/100x260	301553	301504	4	28	165	265	125	100	260	M20	30
ЕНА-2 32/10x180	301555	301506	4	32	185	195	150	10	180	M24	36
ЕНА-2 32/30x200	301557	301508	4	32	185	215	150	30	200	M24	36
ЕНА-2 32/60x230	301558	301509	4	32	185	245	150	60	230	M24	36

ЕНА-2 — СТАЛЬНОЙ РАСПОРНЫЙ ВТУЛОЧНЫЙ АНКЕР ДЛЯ ВЫСОКИХ НАГРУЗОК



ЕНА-2S – исполнение с болтом



ЕНА-2B – исполнение с гайкой

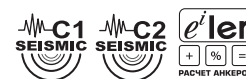

СРЕДНИЕ ПРЕДЕЛЬНЫЕ, РАСЧЕТНЫЕ И ДОПУСКАЕМЫЕ НАГРУЗКИ НА ОДИНОЧНЫЙ АНКЕР ЕНА-2 В СЖАТОЙ ЗОНЕ БЕТОНА C20/25

Параметр	10(M6)	12(M8)	15(M10)	18(M12)	24(M16)	28(M20)	32(M24)
Эффективная глубина анкеровки h_{ef} , мм	49	59	67	88	99	125	150
Средние предельные нагрузки N_u, V_u							
Вырывающая нагрузка N_u , кН	16,0*	29,0*	37,6	50,1	66,1	82,3	110,3
Срезающая нагрузка V_u , кН	21,0*	42,4*	58,8*	75,0*	129,0*	170,0	211,4
Расчетные нагрузки N_{rd}, V_{rd}							
Вырывающая нагрузка N_{rd} , кН	10,7	15,4	18,6	28,0	33,2	39,2	52,5
Срезающая нагрузка V_{rd} , кН	11,2	20,9	33,6	40,0	64,7	78,4	100,0
Допускаемые нагрузки N_{rec}, V_{rec}							
Вырывающая нагрузка N_{rec} , кН	7,6	11,0	13,2	20,0	23,7	28,0	37,5
Срезающая нагрузка V_{rec} , кН	8,0	14,9	24,0	28,6	46,2	56,0	71,4
Рекомендованный момент затяжки T_{inst} , Нм	10	20	45	80	150	170	200
Диаметр бура d_b , мм	10	12	15	18	24	28	32
Минимальное осевое расстояние S_{min} , мм	50	60	70	80	100	125	150
Минимальное краевое расстояние S_{min} , мм	50	60	70	80	100	125	150
Минимальная толщина базового основания h_{min} , мм	100	120	140	180	200	240	290
Размер под ключ SW	10	13	17	19	24	30	36

* Разрушение по стали



Монтаж балок перекрытия



Монтаж опорного столика

ЕНА-2 — СТАЛЬНОЙ РАСПОРНЫЙ ВТУЛОЧНЫЙ АНКЕР ДЛЯ ВЫСОКИХ НАГРУЗОК

СРЕДНИЕ ПРЕДЕЛЬНЫЕ, РАСЧЕТНЫЕ И ДОПУСКАЕМЫЕ НАГРУЗКИ
НА ОДИНОЧНЫЙ АНКЕР ЕНА-2 В РАСТЯНУТОЙ ЗОНЕ БЕТОНА С20/25

Параметр	10(M6)	12(M8)	15(M10)	18(M12)	24(M16)	28(M20)	32(M24)
Эффективная глубина анкеровки h_{ef} , мм	49	59	67	88	99	125	150
Средние предельные нагрузки N_u, V_u							
Вырывающая нагрузка N_u , кН	15,0	16,2	21,1	33,1	46,0	58,8	77,3
Срезающая нагрузка V_u , кН	21,0*	42,4*	58,8*	75,0*	94,0*	117,0	154,5
Расчетные нагрузки N_{rd}, V_{rd}							
Вырывающая нагрузка N_{rd} , кН	6,0	8,0	10,6	16,7	23,5	28,0	36,8
Срезающая нагрузка V_{rd} , кН	8,2	20,9	26,4	39,8	47,0	56,0	73,6
Допускаемые нагрузки N_{rec}, V_{rec}							
Вырывающая нагрузка N_{rec} , кН	4,3	5,7	7,1	11,9	16,7	20,0	26,2
Срезающая нагрузка V_{rec} , кН	5,9	14,9	18,9	28,4	33,6	40,0	52,5
Рекомендованный момент затяжки T_{inst} , Нм	10	20	45	80	150	170	20
Диаметр бура d_0 , мм	10	12	15	18	24	28	32
Минимальное осевое расстояние S_{min} , мм	50	60	70	80	100	125	150
Минимальное краевое расстояние S_{tip} , мм	50	60	70	80	100	125	150
Минимальная толщина базового основания h_{min} , мм	100	120	140	180	200	240	290
Размер под ключ SW	10	13	17	19	24	30	36

* Разрушение по стали



Монтаж ограждений



Монтаж систем вентиляции



Монтаж складского оборудования



Монтаж кронштейнов